

DURŲ KOMPLEKTACIJA

VARČIA

kainoje įskaičiuota

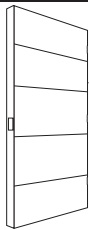

RANKENA

papildomas priedas

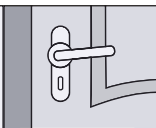

CILINDRAS arba WC užraktas

papildomas priedas

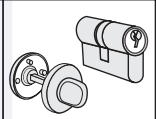

SPYNA

kainoje įskaičiuota tylaus uždarymo spyna



SLENKSTIS

papildomas priedas: uosinis arba mechaninis (paslėptas)

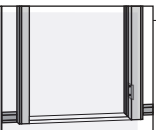

VYRIAI

kainoje įskaičiuoti 3 vnt. išorinių vyrių

STAKTA

kainoje įskaičiuota MDF stakta gaubiantiems apvadams

APVADAS

papildomi priedai gaubiantys apvadai 80mm arba 100mm

PRAPLATINIMAI

papildomas priedas: gali būti 100, 220mm.

GUMINĖ TARPINĖ

kainoje įskaičiuota

DURŲ ATRAMA

papildomas priedas: išorinė arba magnetinė (paslėpta)

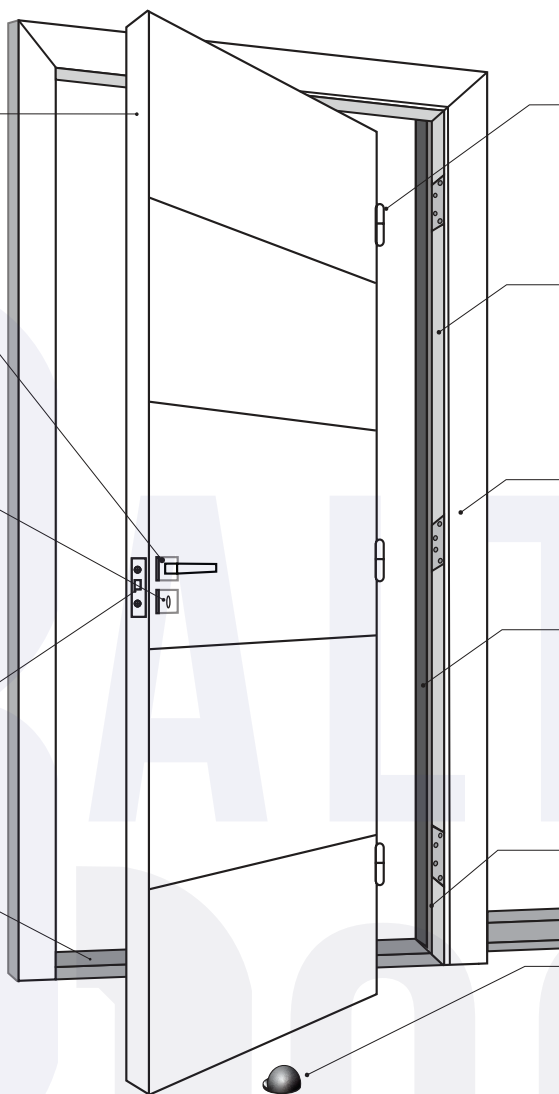

Į DURŲ KOMPLEKTO KAINĄ ĮSKAIČIUOTA:

Pastabos:

| | | |
|---|--|--|
| <p>Varčia - standartiniai išmatavimai: Aukštis 2000 mm Plotis 600/ 650/ 700/ 750/ 800/ 850/ 900 mm. Galimi nestandartiniai aukščiai (žingsnis kas 50 mm, iki 2300 mm.)</p> | <p>Skydinės durys. Plokštumos 6 mm MDF, užpildas MDF pertvaros arba pilnavidurės. Viršutinė ir apatinė briaunos nelaminuotos. Šoninės briaunos laminuotos beržo faneruote. Stiklas lakuotas, klijuotas prie varčios.</p> | <p>Už papildomą mokestį galima užsakinėti nestandartinius aukščius, paruošti varčią montavimui į metalinę staktą ar stumdamai / sulankstomai sistamai.</p> |
| <p>Stakta MDF su gum. tarpine gaubiantiems apvadams. Komplektas 2,5 vnt. (2vnt. x 2070 mm + 1 vnt. x 1000 mm), nesupjautos 45° kampu.</p> | | <p>Už papildomą mokestį galima supjauti staktas, surinkti į durų bloką.</p> |
| <p>Spyna PZ su plokštele Morelli (tylaus uždarymo, pritaikyta cilindriui). Jei užsakovo duryse bus naudojamas WC užraktas, komplektuojama SPYNA WC su plokštele Morelli (tylaus uždarymo, pritaikyta WC užraktui). SVARBU: atstumai tarp ašių centrų yra 96 mm, WC užrakto ašelės diametras 6 mm.</p> | | <p>Spynos spalva parenkama pagal užsakovo pageidavimą iš turimo asortimento. Už papildomą mokestį galima komplektuoti su MAGNETINE spyna ar kita užsakovo pasirinkta spyna.</p> |
| <p>VYRIAI IŠORINIAI Rucetti - vienoms durims komplektuojami 3 vnt.</p> | | <p>Vyrių spalva parenkama pagal užsakovo pageidavimą iš turimo asortimento. Už papildomą mokestį galima komplektuoti su FREZUOJAMIS Morelli kryptiniais arba NEMA-TOMASIS Anselmi/Koblenz įfrezuojamais vyriais.</p> |
| <p>FREZAVIMAS spynai staktoje ir varčioje - įeina ir frezavimas rankenai.</p> | <p>Pagal pasirinktos spynos matmenis.</p> | <p>Už papildomą mokestį galima užsakyti frezavimus WC užsukiniui ar PZ cilindriui.</p> |

PAPILDOMI DURŲ PRIEDAI

STAKTOS GAUBIANTIESIEMS APVADAMS PJŪVIS

MONOBLOCK STAKTA

INSIDE STAKTA

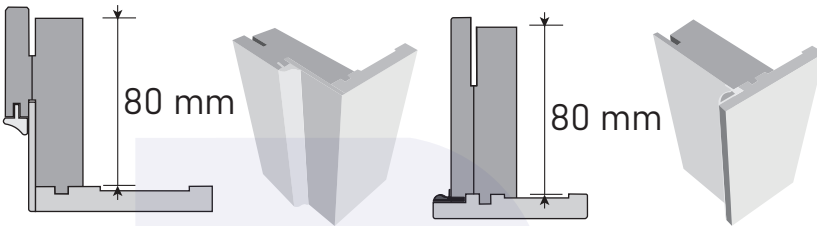

GAUBIANTIS APVADAS 80 mm (MDF) 2200 mm

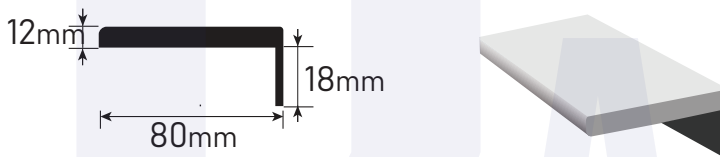

GAUBIANTIS APVADAS 80 mm (MDF) 2200 mm su ilgu snapeliu

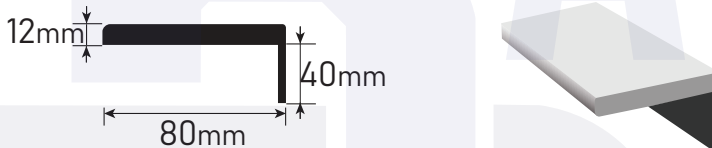

GAUBIANTIS APVADAS 100 mm (MDF) 2200 mm

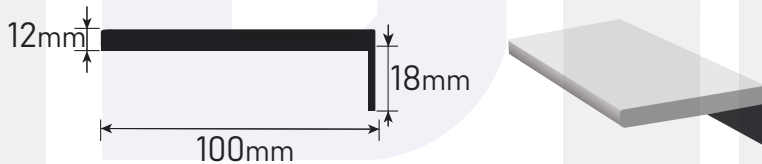

PRAPLATINIMAS GAUBIANTIEMS APVADAMS 100 mm (MDF) 2100 mm



PRAPLATINIMAS GAUBIANTIEMS APVADAMS 220 mm (MDF) 2100 mm



PRAPLATINIMŲ TARPUSAVIO SUJUNGIMO ELEMENTAS (MDF) 2070 mm

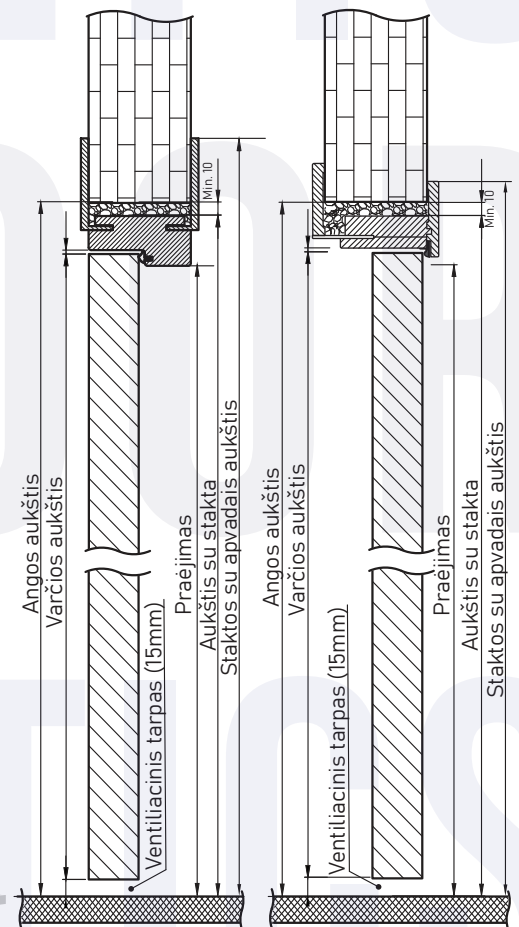
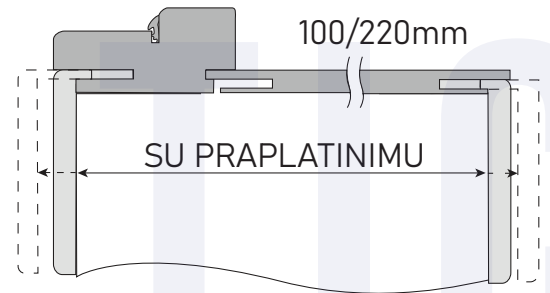
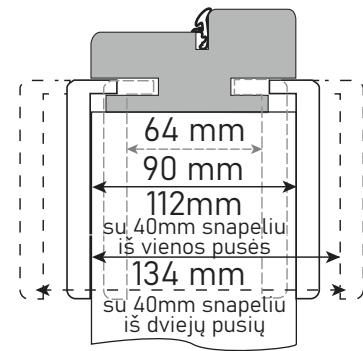
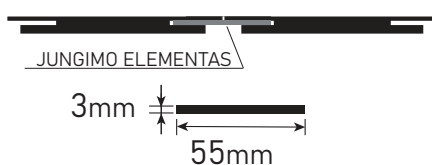

Klijuojamos GRINDJUOSTĖS (MDF) 2750 mm (grindjuosčių spalvos atitinka durų spalvas)



MATMENŲ LENTELĖ SU STANDARTINIAIS DURŲ PRIEDAIS

MDF STAKTA GAUBIANTIEMS APVADAMS (įskaičiuota į kainą)

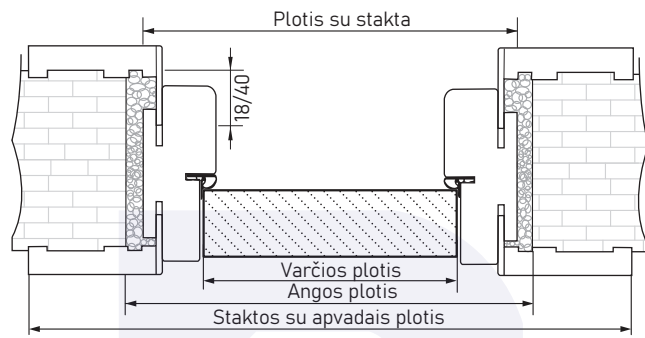

| Varčios plotis | Angos plotis | | Plotis su stakta | Plotis su 80 mm apvadais | Plotis su 100 mm apvadais |
|----------------|--------------|------|------------------|--------------------------|---------------------------|
| | Min. | Max. | | | |
| 600 | 690 | 810 | 675 | 815 | 855 |
| 700 | 790 | 910 | 775 | 915 | 955 |
| 800 | 890 | 1010 | 875 | 1015 | 1055 |
| 900 | 990 | 1110 | 975 | 1115 | 1155 |

Aukštis nurodomas, kai ventiliacinis tarpas 15 mm

| Varčios aukštis | Angos aukštis | | Aukštis su stakta | Aukštis su 80 mm apvadu | Aukštis su 100 mm apvadu |
|-----------------|---------------|------|-------------------|-------------------------|--------------------------|
| | Min. | Max. | | | |
| 2000 | 2050 | 2110 | 2045 | 2120 | 2140 |

MONOBLOCK STAKTA GAUBIANTIEMS APVADAMS (papildomai)

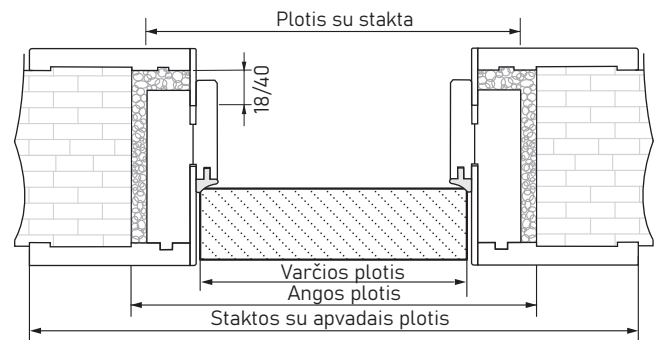

| Varčios plotis | Angos plotis | | Plotis su stakta | Plotis su 80 mm apvadais | Plotis su 100 mm apvadais |
|----------------|--------------|------|------------------|--------------------------|-----------------------------|
| | Min. | Max. | | | |
| 600 | 670 | 760 | 650 | 770 | galima tik iš vidinės pusės |
| 700 | 770 | 860 | 750 | 870 | |
| 800 | 870 | 960 | 850 | 970 | |
| 900 | 970 | 1060 | 950 | 1070 | |

Aukštis nurodomas, kai ventiliacinis tarpas 15 mm

| Varčios aukštis | Angos aukštis | | Aukštis su stakta | Aukštis su 80 mm apvadais | Aukštis su 100 mm apvadais |
|-----------------|---------------|------|-------------------|---------------------------|----------------------------|
| | Min. | Max. | | | |
| 2000 | 2035 | 2090 | 2030 | 2095 | X |

Apgaubiamas sienos storis be ar su praplatinimais

| Sienos storis su standartinė stakta ir gaubiančiais apvadais | Sienos storis su 100 mm praplatinimais | | Sienos storis su 200 mm praplatinimais | Sienos storis su gaubiančiais praplatinimais juos jungiant tarpusavyje | |
|--|--|-----------|--|--|------------|
| | Snapielio ilgis | Min. Max. | | | |
| 2*18mm | 65 | 90 | 80-190 | 180-280 | neribojama |
| 18mm+40mm | 90 | 110 | 110-210 | 210-300 | neribojama |
| 2*40mm | 110 | 130 | 130-230 | 230-320 | neribojama |

*naudojant apvadus su 40mm snapeliu iš dviejų pusių stakta slenkasi į angos vidurį

Apgaubiamas sienos storis be ar su praplatinimais

| Sienos storis su standartinė stakta ir gaubiančiais apvadais | Sienos storis su 100 mm praplatinimais | | Sienos storis su 200 mm praplatinimais | Sienos storis su gaubiančiais praplatinimais juos jungiant tarpusavyje | |
|--|--|-----------|--|--|------------|
| | Snapielio ilgis | Min. Max. | | | |
| MONO+18mm | 80 | 95 | 95-185 | 175-285 | neribojama |
| MONO+40mm | 102 | 115 | 115-205 | 195-305 | neribojama |

*MONOBLOCK staktos fasadinis apvadas yra nereguliuojamas

INSIDE STAKTA GAUBIANTIEMS APVADAMS,

varčia STANDART (papildomai)

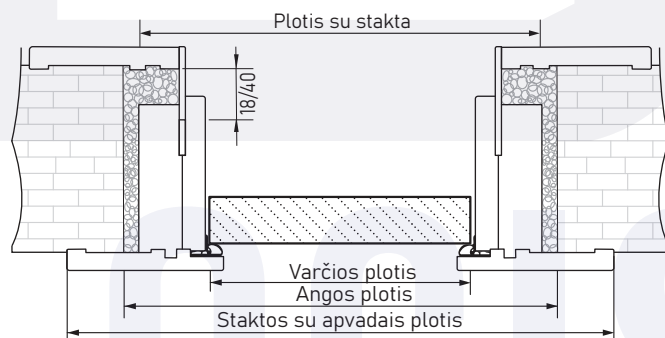

| Varčios plotis | Angos plotis | | Plotis su stakta | Plotis su 80 mm apvadais | Plotis su 100 mm apvadais |
|----------------|--------------|------|------------------|--------------------------|-----------------------------|
| | Min. | Max. | | | |
| 600 | 690 | 740 | 675 | 745 | galima tik iš vidinės pusės |
| 700 | 790 | 840 | 775 | 845 | |
| 800 | 890 | 940 | 875 | 945 | |
| 900 | 990 | 1040 | 975 | 1045 | |

Aukštis nurodomas, kai ventiliacinis tarpas 15 mm

| Varčios aukštis | Angos aukštis | | Aukštis su stakta | Aukštis su 80 mm apvadais | Aukštis su 100 mm apvadais |
|-----------------|---------------|------|-------------------|---------------------------|----------------------------|
| | Min. | Max. | | | |
| 2000 | 2050 | 2080 | 2045 | 2085 | X |

INSIDE STAKTA GAUBIANTIEMS APVADAMS,

varčia su ketvirčiais (papildomai)

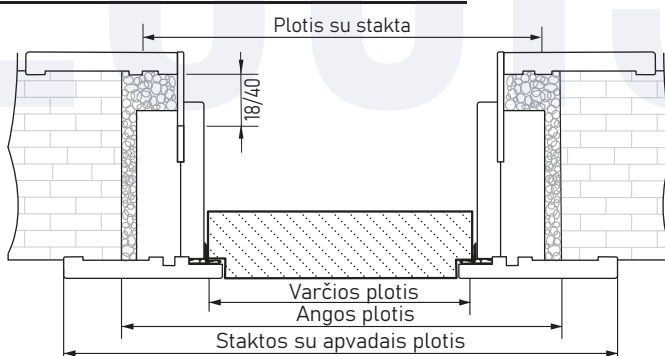

Apgaubiamas sienos storis be ar su praplatinimais

| Sienos storis su standartinė stakta ir gaubiančiais apvadais | Sienos storis su 100 mm praplatinimais | | Sienos storis su 200 mm praplatinimais | Sienos storis su gaubiančiais praplatinimais juos jungiant tarpusavyje | |
|--|--|-----------|--|--|------------|
| | Snapielio ilgis | Min. Max. | | | |
| INSIDE+18mm | 80 | 95 | 95-185 | 175-285 | neribojama |
| INSIDE+40mm | 92 | 115 | 115-210 | 200-310 | neribojama |

*INSIDE staktos fasadinis apvadas yra nereguliuojamas

PASTABOS:

- Duris galima tik trumpinti, siaurimo galimybės nėra.
- Galima užsakyti nestandartinio aukščio ir pločio duris (žingsnis kas 50mm).
- Su paaukštiniu ir standartiniais apvadais galima uždengti aukštį iki 2190mm.